

Ce module présente plusieurs prestations: Intercommunication, portier automatique et surveillance d'une pièce.

### INTERCOMMUNICATION / INTERCOM

#### [ 1 ] TOUCHE D'APPEL GÉNÉRAL / ☎

Une pression permet de réaliser un appel général et l'appel se fera tant que le bouton restera appuyé.

**ATTENTION:** Cette touche peut être utilisée la face avant du module fermée.

#### [ 2 ] EGI LOGO / EGI LOGO

Le logo **EGi** allumé indique que l'installation est prête à fonctionner.

#### [ 3 ] TOUCHE POUR SÉLECTIONNER LA ZONE À APPELER /

Permet de sélectionner la zone avec laquelle on veut communiquer. Le voyant l'indique comme suit: 75. La zone 0 correspond à l'appel général.

#### [ 4 ] TOUCHE POUR PARLER /

Pour effectuer un appel dans la zone choisie avec le bouton sélectionneur de zone, pressez la touche. Si 0 apparaît, il s'agit d'un appel général. Maintenir la pression pour parler à cette zone.



#### [ 5 ] TOUCHE POUR SÉLECTIONNER LES FONCTIONS /

Pour choisir entre les fonctions "baby-sitter", "écouter" et "ne pas déranger".

Par exemple: pour activer la fonction "ne pas déranger" , appuyez jusqu'à ce que s'allume le voyant [ 6 ]. Une nouvelle pression éteindra le voyant et déconnectera la fonction "ne pas déranger".

#### [ 6 ] VOYANT "NE PAS DÉRANGER" /



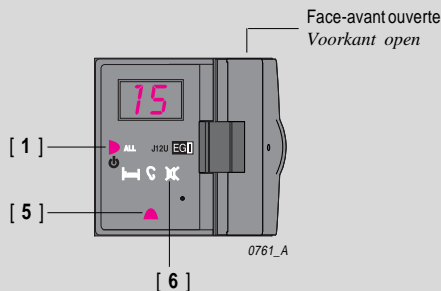
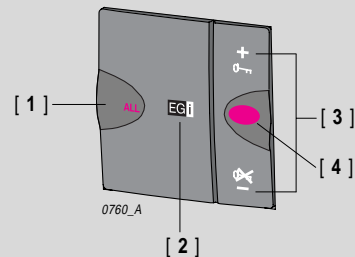

Il indique que ce module ne recevra aucun appel provenant des autres zones.

**NOTE:** si on effectue un appel à une zone qui est avec la fonction "ne pas déranger" active,  apparaîtra sur l'afficheur de la Commande ayant réalisé l'appel. Si une autre Commande est déjà en train d'effectuer un appel à cette zone, l'afficheur indiquera  (busy = occupé).







J12U   



**SURVEILLANCE** (seulement avec les Centrales C18F, C16F ou C14F) *MONITORING*

- [5] **TOUCHE POUR SÉLECTIONNER LES FONCTIONS** /  [5]  
Pour choisir le mode de fonctionnement entre "baby-sitter"  [8] et "écouter"  [7].
- [7] **VOYANT "ÉCOUTE"** /   
Il indique que l'on écoute grâce à cette Commande les sons émis dans les pièces où la fonction "baby-sitter" est enclenchée.

**FONCTIONNEMENT**

- Dans chacune des pièces que vous désirez surveiller, appuyez sur la touche qui sélectionne **les fonctions**  [5] jusqu'à ce que le voyant de la fonction "baby-sitter"  [8] s'allume. (Cette fonction peut être validée sur plusieurs Commandes à la fois).
- Dans la pièce depuis laquelle vous voulez surveiller, appuyez sur la touche de **sélection des fonctions**  [5] jusqu'à ce que le voyant de la fonction **d'écoute**  [7] s'allume. Après quelques secondes, l'afficheur indique la pièce que l'on est en train d'écouter de la manière suivante: 3 (pièce n° 3); le voyant d'écoute  [7] clignote et on écouterait les sons provenant de cette pièce. De façon simultanée, dans la pièce n°3 le voyant **baby-sitter**  [8] clignote. S'il y a plus d'une Commande en position "baby-sitter", chacune des pièces passera à l'écoute durant des intervalles de 10 secondes. Plusieurs Commandes peuvent écouter une même pièce.
- Si vous appuyez sur la touche "**parler**"  [4] alors qu'une pièce est en écoute, vous entrerez en contact avec cette pièce comme s'il s'agissait d'un appel normal.

- [8] **VOYANT "BABY-SITTER"** /   
Il indique que l'on pourra écouter à travers des Commandes en position "écouter", les sons émis dans cette pièce.

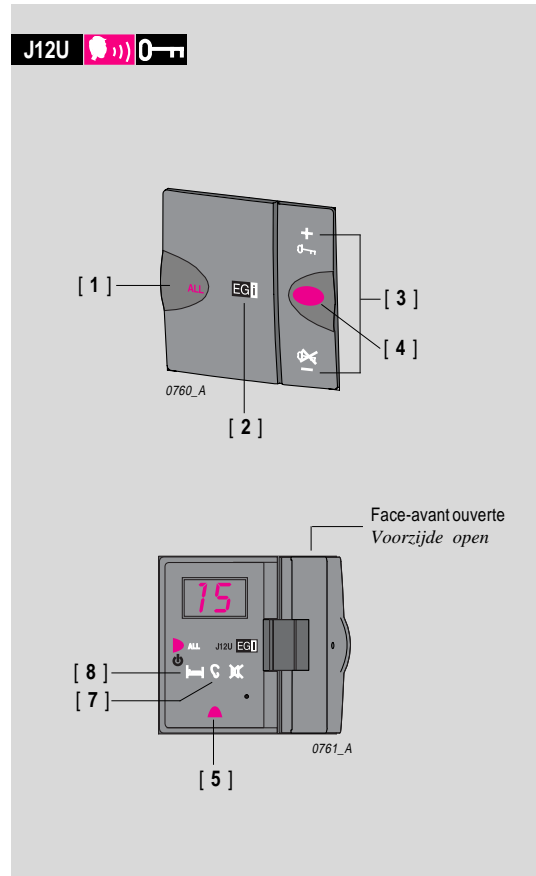



**VOLUME**

On peut régler le volume d'écoute pour les fonctions intercommunication et surveillance, en appuyant les touches "+", "-" [ 3 ] quand on écoute. Le voyant indiquera: ☺

**PORTIER AUTOMATIQUE /**

Cette fonction n'est disponible qu'avec le module d'interface J11G/B de la série DOMOS.

**[ 9 ] VOYANT ET TOUCHE POUR OUVRIR LA PORTE /**  

Le voyant s'allumera quand il recevra un appel du portier automatique.

Si le voyant du portier est allumé  on pourra ouvrir la porte en appuyant sur cette touche.

**FONCTIONNEMENT**

Quand le portier automatique reçoit un appel, le voyant s'allume  [ 9 ] et une sonnerie prévient de la visite. L'afficheur nous indiquera 1 (porte 1).

Pour **répondre à l'appel** il faut maintenir la pression sur la touche parler  [ 4 ].

Si l'on relâche la pression, on entendra la personne qui a sonné.

Pour ouvrir la porte, appuyez sur la touche pour ouvrir la porte  [ 9 ] qui active la serrure électrique de la porte.

Pour **terminer la communication** sans ouvrir la porte, appuyez la touche  [ 9 ].

Une seule Commande à la fois peut répondre à l'appel du portier automatique.

Si après 30 secondes vous ne répondez pas à l'appel, il s'annulera automatiquement.

J12U  